

# SCHEDA TECNICA DEL PRODOTTO

## DL SLIM SQ 105 6 W 4000 K WT

DOWNLIGHT SLIM SQUARE | Downlight piatti con driver integrato, forma quadrata



### Aree di applicazione

- Sostituzione diretta per gli apparecchi funzionanti con lampade fluorescenti compatte
- Illuminazione generale
- Aree pubbliche
- Scale
- Corridoi
- Hall
- Negozi

### Vantaggi del prodotto

- Alloggiamento molto sottile
- Profondità di installazione ridotta
- Elevata efficienza luminosa
- Risparmio di energia fino al 60% rispetto agli apparecchi con lampade CFL
- Luce estremamente uniforme
- Design funzionale
- Installazione facile grazie al collegamento veloce
- Facile installazione grazie al driver integrato

### Caratteristiche del prodotto

- Incastonatura poco visibile
- Box di connessione con morsetti connettori per connessione senza attrezzi



– Guida di luce in PMMA che non ingiallisce per un lungo periodo

DATI TECNICI

DATI ELETTRICI

Potenza nominale	6,00 W
Tensione nominale	220...240 V
Frequenza di rete	50...60 Hz
Corrente nominale	58 mA
Corrente di innesco	6 A
Limit.corrente inrush $T_{h50}$	120 $\mu$ s
Num. Max. di lum. su interruttore B16 A	72
Num. Max. di lum. su interruttore C10 A	60
Max. numero di apparecchi per interruttore magnetotermico C16	96
Fattore di potenza $\lambda$	0,50
Distorsione armonica totale	< 20 %
Classe di sicurezza	II
Modalità di funzionamento	Integrated LED driver

Dati fotometrici

Flusso luminoso	430 lm
Efficienza luminosa	70 lm/W
Temperatura di colore	4000 K
Colore della luce (descrizione)	Bianco freddo
Indice di resa cromatica Ra	> 80
Standard Deviation of Color Matching	< 6 sdc <sub>m</sub>
Intensità luminosa	-
Metrica dello sfarfallio (flicker) (Pst LM)	-
Metrica dell'effetto stroboscopico (SVM)	-
Gruppo di sicurezza fotobiologic EN62778	RG0
Gruppo di sicurezza fotobiologic EN62471	RG0
Ampiezza fascio luminoso	120 °

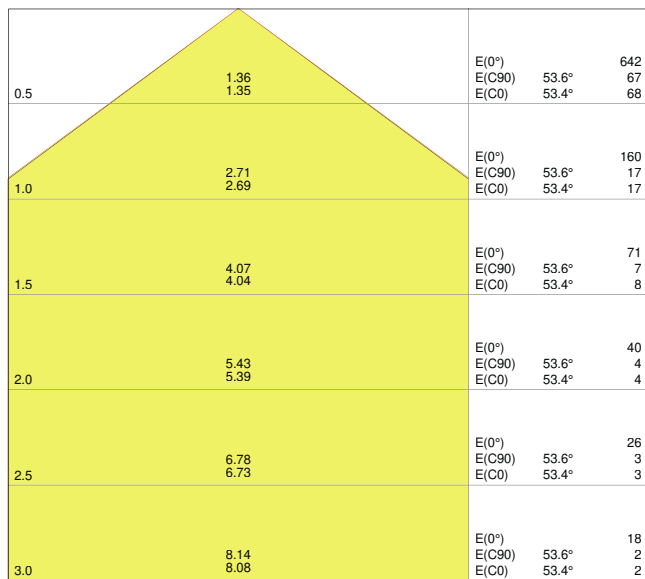

4058075052482 DL SLIM SQ105 6W 4000K WT IP20

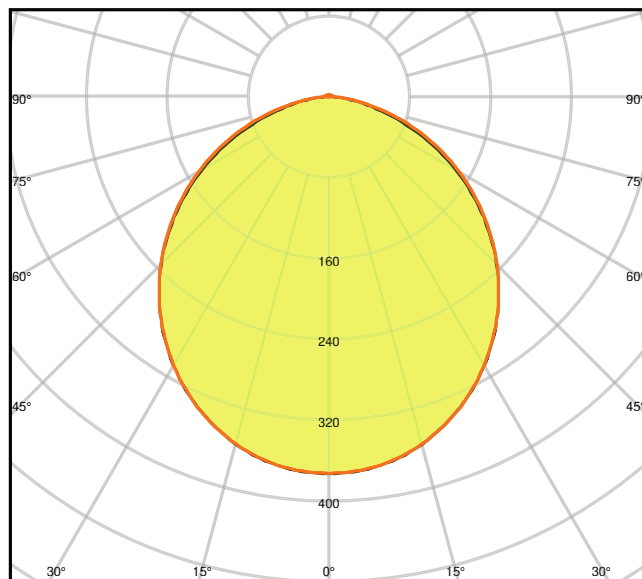

4058075052482 DL SLIM SQ105 6W 4000K WT IP20

**DIMENSIONI E PESO**

Lunghezza	118,00 mm
Larghezza	118,00 mm
Altezza	30,00 mm
Peso prodotto	172,00 g

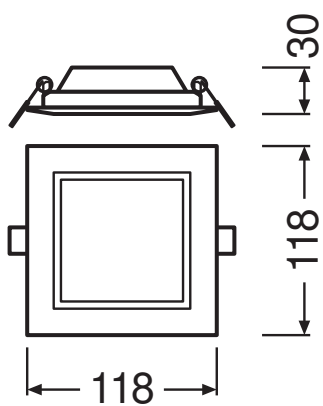

DL Slim SQ105 6W

## MATERIALE & COLORI

Colore del prodotto	Bianco
Colore della struttura	Bianco
Materiale del corpo	Polycarbonate (PC)
Materiale della copertura	Polycarbonate (PC)
Materiale superficie che emette la luce	Polycarbonato
Test filo incandescente (IEC 60695-2-12)	650 °C
Contenuto di mercurio nella lampada	0.0 mg

## APPLICAZIONE & INSTALLAZIONE

Temperatura ambiente	-20...+50 °C
Temperatura di stoccaggio	-30...+70 °C
Tipo di collegamento	Terminale senza viti, 2 poli
Grado di protezione	IP20
Indice IK (resistenza agli urti) [PIM]	IK03
Dimmerabile	No
Montaggio tipo	Recessed
Posizione di montaggio	Soffitto / Parete
Ambiente applicativo	IndoorIndoor
Lunghezza per il montaggio	105.00 mm
Larghezza per il montaggio	105.00 mm
Profondità di incasso	50,0 mm
Con sorgente luminosa	Sì
Replaceable light source	No

## Durata

Durata L70/B50 @ 25 °C	30000 h <sup>1)</sup>
Durata L80/B10 @ 25 °C	20000 h <sup>1)</sup>
Durata stimata L80/B10 a 25 °C	20000 h
Durata L90/B10 @ 25 °C	12000 h
Numero cicli accensione / spegnimento	50000

<sup>1)</sup> t[h]: L70 / B50 @ 25 °C (Ta), t[h]: L80 / B10 @ 25 °C (Ta), t[h]: L90 / B10 @ 25 °C (Ta)

## ALIMENTATORE

Corrente di uscita	180 mA
ECG - Tensione di uscita	< 6.5 %

## SENSORE

Tipo di sensore	-
-----------------	---

## CERTIFICATI, NORME E DIRETTIVE

Norme	CE / CB / EAC
Temperatura di superficie limitata	No
Resistenza agli urti di un pallone	No
EPD	LEDV-00043-V01.01-EN
Modulo LED sostituibile	non sostituibile

## ALTRE CARATTERISTICHE DEL PRODOTTO

Numero di illuminanti inclusi	Not relevant
-------------------------------	--------------

## ACCESSORI OPZIONALI

Immagine del prodotto	Nome del prodotto	EAN
	DL SLIM FRAME SQ 105 WT	4058075079397



## Apparecchiatura / Accessori





- Staffe di montaggio da superficie disponibili come accessori







## Consigli per la sicurezza



- Tutti i collegamenti elettrici devono essere effettuati da personale qualificato.
- Attenzione, rischio di scosse elettriche.
- Gli apparecchi di illuminazione non sono adatti alla copertura con materiale termicamente isolato.

## DOWNLOAD

Documenti e certificati	Nome del documento
 Guida completa all'installazione	User Instruction Downlight LED Slim
 Informazioni sulla confezione	Legal Insert Downlight Slim

Documenti e certificati		Nome del documento
	Informazioni legali	LSI DL SLIM
	Informazioni legali	Informationstext 18 Abs 4 ElektroG
	Dichiarazioni di conformità	CE Certificate downlight Slim
	Dichiarazioni di conformità UKCA	DL SLIM WT IP20

Fotometrie e file di design		Nome del documento
	File IES (IES)	DL SLIM SQ105 6W 4000K WT IP20
	File LDT (Eulumdat)	DL SLIM SQ105 6W 4000K WT IP20
	File ULD (DIALux)	DOWNLIGHTSLIMSQUARE1056W4000KWT
	File ROLF (RELUX)	DL SLIM SQ105 6W 4000K
	File UGR (tabella UGR)	4058075052482 DL SLIM SQ105 6W 4000K WT IP20
	Curva di distribuzione della luce tipo cono	4058075052482 DL SLIM SQ105 6W 4000K WT IP20
	Curva di distribuzione della luce tipo polare	4058075052482 DL SLIM SQ105 6W 4000K WT IP20

CAD/BIM		Nome del documento
	BIM Revit 3D	Downlight Slim Square
	CAD STEP 3D	DL SLIM SQ 105

Testo per Tender		Nome del documento
	Documenti per capitolati	DOWNLIGHT SLIM SQUARE 105 6 W 4000 K WT-IT

**DATI LOGISTICI**

Codice prodotto	Unità di imballo (Pezzi/unità)	Dimensioni (lunghezza x profondità x altezza)	Peso lordo	Volume
4058075079236	Astuccio 1	45 mm x 145 mm x 145 mm	206.00 g	0.95 dm <sup>3</sup>

Codice prodotto	Unità di imballo (Pezzi/unità)	Dimensioni (lunghezza x profondità x altezza)	Peso lordo	Volume
4058075079243	Cartone di spedizione 6	290 mm x 155 mm x 165 mm	1401.00 g	7.42 dm <sup>3</sup>

Il codice prodotto indicato descrive la minore quantità che può essere ordinata. Una unità di spedizione può contenere uno o più di un singolo prodotto. Quando si inserisce un ordine, per la quantità inserire una o più unità di spedizione.

### Riferimenti / Collegamenti

– Per la garanzia consulta [www.ledvance.it/garanzia](http://www.ledvance.it/garanzia)

### DISCLAIMER

Con riserva di modifiche senza preavviso. Salvo errori o omissioni. Assicurarsi sempre di utilizzare la versione più recente.